



SMART POND DOSING SYSTEM



**Smart Pond Dosing
System XT**
Item #40040





Smart Pond Dosing System XT

Thank you for choosing the Aquascape Smart Pond Dosing System XT. At Aquascape, we connect people to water the way nature intended. Since 1991 we've been creating and field-testing water features in order to provide you with the most reliable products and best value in the water gardening industry.



The Aquascape Smart Pond Dosing System XT is an electronically operated dispenser that accurately and consistently applies specially formulated water treatments to water features, including large scale bodies of water. Pair the control panel to the Smart Control App to control, monitor, and receive alerts on your smartphone or tablet. This instruction manual will guide you through the proper setup and recommended maintenance to ensure long-term enjoyment.

TABLE OF CONTENTS

Introduction	2
Contents	3
Safety Information	3
Specifications Chart	3
Installation	4
General Maintenance	6
Troubleshooting	6
Replacement Parts	7
Warranty	7

Contact Us

For more information about our company or products, please visit our website at aquascapeinc.com or call US (866) 877-6637 CAN (866) 766-3426.

Find us on:



facebook.com/aquascapeinc
youtube.com/aquascape4
pinterest.com/aquascapeinc
instagram.com/aquascape_inc/

Contents	
No.	Description
1.	XT Enclosure
2.	Control Panel
3.	Treatment intake with low treatment alert
4.	Low-voltage transformer
5.	External Tubing

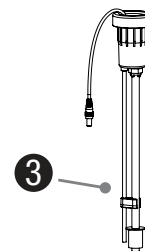
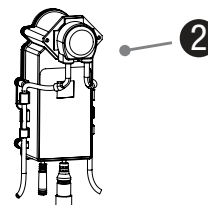
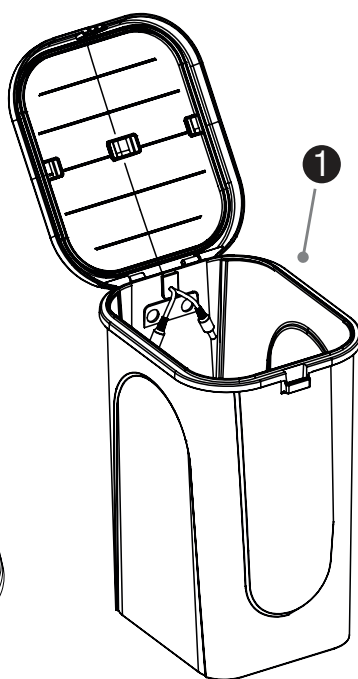
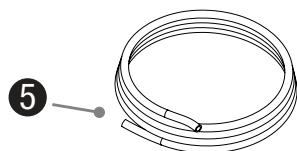
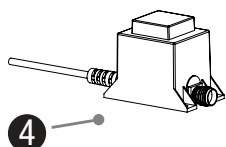

Safety Information



WARNING: To provide continued protection against risk of electric shock, connect to properly grounded, ground fault circuit interrupter (GFCI) outlets only.



PLEASE NOTE: Aquascape Smart Pond Dosing System XT water treatments have been specifically formulated to work with the Aquascape Smart Pond Dosing System XT. Using water treatments not designed for use with the system may permanently damage the unit and void the warranty.



WARNING: This product is weatherproof but is not designed to be submersed in the water.

- (B) Inspect cords for damage before using.
- (C) Do not use with extension cord.
- (D) Any wiring of this product should be performed by a qualified electrician to ensure code compliance and user safety.
- (E) To reduce risk of electrical shock, all wiring and junction connections should be made per local codes. Requirements may vary depending on usage and location.
- (F) The power cables should be protected at all times to avoid punctures, nicks or abrasions.
- (G) Never handle power cords with wet hands.
- (H) Unplug system at receptacle outlet when not in use.
- (I) Do not use power cable to lift the Smart Pond Dosing System XT.

- (A) Have a qualified electrician install a properly grounded receptacle outlet, acceptable for outdoor use when protected from direct sunlight, snow and rain. If possible, locate so that the power cord will reach the outlet without an extension cord.

Smart Pond Dosing System XT Specs

Enclosure Dimensions	Controller Wattage	Transformer Output	Transformer Wattage	Low Voltage Cable Length	External Tubing Length
10.2" x 8.5" x 13.6" 26 x 21.6 x 34.5 cm	6W	12V AC/60 Hz	12W	13 ft/3.96 m	6 ft/1.8 m

Installation

SETUP

- It is recommended to place the Smart Pond Dosing System XT as close to the water feature as possible to minimize the distance the treatment must travel.

NOTE: The XT system can be buried to conceal into the landscape (Ex. 1). Do not bury so deep that it causes issues with opening or closing the lid.

- Open the lid of the enclosure and connect the control panel by sliding downward into the tracks on the lid (Ex. 2).



Ex. 1

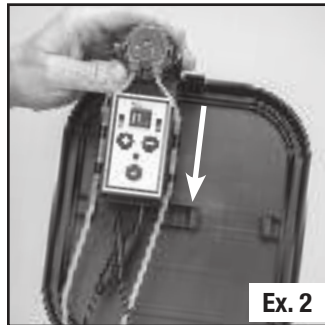

Ex. 2

- Connect the power cable to the control panel (Ex. 3).
- Connect the outlet tubing from the control panel to the closest port at the back of the enclosure (Ex. 4).



Ex. 3



Ex. 4

NOTE: Inlet and outlet tubing can be determined by referencing the indicators on the pump cartridge (Ex. 5).

- Connect the inlet tubing to the barb at the top of the intake assembly (Ex. 6). Then connect the low-treatment power cable to the control panel (Ex. 7).

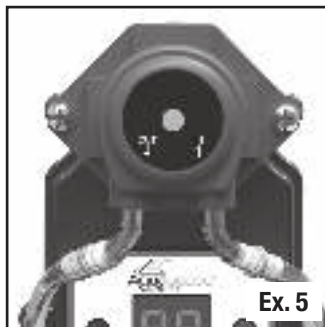

Ex. 5



Ex. 6



Ex. 7

- Set the selected water treatment bottle into the system as shown. Insert the intake assembly into the top of the water treatment bottle until sealed at the top (Ex. 8).

NOTE: The XT system is designed and calibrated for use only with Aquascape Simple Solution XT water treatments, available in both half and full gallon bottles.

- Attach the discharge tubing to the proper fitting at the back of the control panel (Ex. 9).



Ex. 8



Ex. 9

- Position the opposite end of the discharge tubing where you intend to add the treatment into the water feature. Treatment can be dispensed directly into the pond or fountain or into a skimmer or pump vault (Ex. 10).

NOTE: Position discharge tubing above water level.

- Attach the transformer to the dosing system power cord using the quick-connect fitting at the end of the cable (Ex. 11).

NOTE: The unit can also be powered by an existing 12V outdoor transformer. Each Smart Controller uses 6 watts.

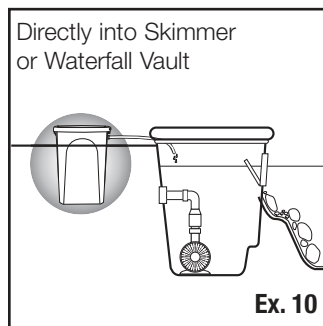

Ex. 10

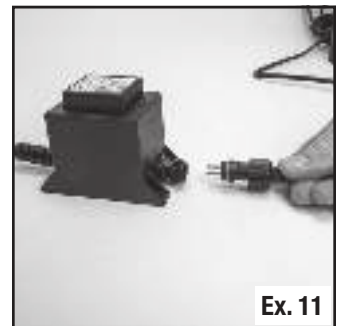

Ex. 11

- Plug the transformer into a GFCI-rated receptacle.

NOTE: the unit may run once it receives power.

- If desired, the XT system allows you to add multiple treatments simultaneously using a Controller Add-On Kit (Item #40042). This will allow you to add two half gallon treatments simultaneously (i.e. Maintain and Clear).

- The Controller Add-on Kit includes the control panel, intake assembly, and tubing. Simply slide the second control panel into the lid (Ex. 12), remove the rubber elbow attached to the secondary power cable (Ex. 13) and repeat the steps from above to complete installation.

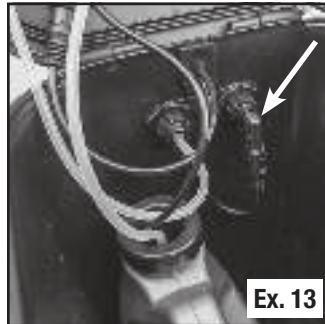
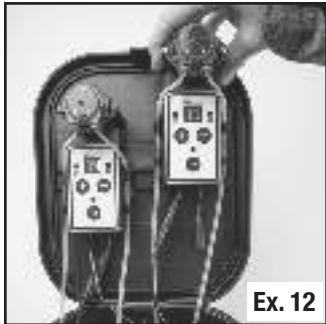

SETTINGS

NOTE: If using the Smart Control App, skip down to the next section (APP PAIRING).

- The control panel will default to setting 1. To determine the setting for your water feature without using the Smart Control App, use the QR code (Ex. 14) or locate the QR code on your water treatment to access the XT setting selector.
- Once setting is determined use the + and - buttons on the control panel to set to recommended setting.



APP PAIRING

- Make controlling and monitoring the XT system easy by connecting the control panel to the Aquascape Smart Control App.

NOTE: Adequate Wi-Fi Coverage is required (2.4 GHz networks supported). A strong stable network will prevent connection issues. For additional information visit aquascapeinc.com/smart-control-app.

NOTE: The blinking blue light indicates the unit is in pairing mode and ready to be connected.

- Download the Aquascape Smart Control App (available on iOS or Android App Store).
- Open the app and click 'Create New Account' (Ex. 15).

NOTE: If you already have an account, login with your username and password.



- Once logged in, click the three dashes in the upper, right-hand corner of the home screen (Ex. 16).
- Click 'Add New Device' (Ex. 17).

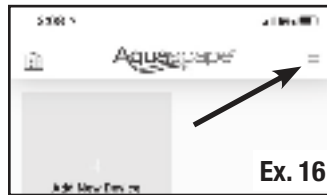

- Continue to follow on-screen instructions to complete the pairing process.

NOTE: To reset the device to factory defaults, press and hold the + and - button for 5 seconds within 1 minute of connecting the controller to power then release when the LCD screen shows 88.

PRIMING PROCEDURE

- When first setting up the system or when adding a new water treatment bottle, the system should be primed to push the treatment through the output tubing.
- The priming process can be completed in the Smart Control App or manually. To manually enter the priming mode, hold the x2 button for 3 seconds until blue light above the x2 button begins to flash. The priming mode will automatically turn off after approximately three minutes, returning to normal operation. The priming mode can be exited at any time by pressing the x2 button when the treatment begins to discharge at the end of the tubing.

LOW-TREATMENT ALERT

- The system is equipped with a convenient low-treatment alert which uses an electromagnetic switch on the intake assembly to notify you when a treatment bottle is 90% empty, ensuring you can replace the treatment before it runs out.
- When 90% empty, the Low-Treatment Alert LED on the control panel will illuminate (Ex. 18).
- Pair the control panel to the Aquascape Smart Control App to receive low-treatment alerts on your smartphone or tablet (Ex. 19).

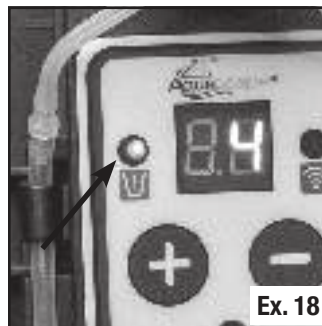

General Maintenance

- When replacing water treatments, take a few seconds to inspect and, if necessary, clean the tubing of any debris that has become trapped in the tubing.

NOTE: A soft pipe cleaner, available at most hobby stores, can be used to clean the tubing.

- The pump cartridge, located on the underside of the control panel, is a consumable part that may wear over time, reducing the accuracy of the system. It is recommended to replace the pump cartridge once each year (Item #44041) (Ex. 20).
- Do not operate at temperatures below 40°F / 4°C as doing so will void the warranty.



PLEASE NOTE: Your XT System and liquid water treatments are not designed to be operated during freezing temperatures. The unit is equipped with an internal protection thermostat that will shut off the dosing pump at temperatures below 40°F / 4°C. Remove the control panel, treatment, and intake assembly during winter freezing temperatures and store in a frost-free location

Troubleshooting

- The pump does not seem to be pumping the liquid treatment from the bottle into my feature.
 - Make sure the unit is getting power.
 - Make sure the inner tubing and discharge tubing are properly connected and not kinked.
 - Inspect and clean all tubing of water treatment residue using a pipe cleaner
 - Make sure the system is primed. To enter the priming mode, hold the x2 dosing button for 3 seconds (this may take several minutes). Refer to page 5 for more information.
 - With priming mode engaged, listen closely, as you should be able to hear the pump turning if it's working correctly.
 - If the pump is not turning when in priming mode, you may need to replace the control panel.
 - If problems persist, it may be time to replace the pump cartridge.
- Pump does not seem to be pumping accurately.
 - Replace the pump cartridge as explained in General Maintenance (Ex. 20).
- There is no power reaching the unit.
 - Make sure the ground-fault circuit interrupter (GFCI) is not tripped.
 - Check that the transformer is plugged in.
 - Try replacing the transformer; please note that the Aquascape Automatic Dosing System uses a 12V low voltage outdoor rated transformer.
- Device won't pair.
 - Make sure the outlet is receiving power.
 - Make sure the network name and password are typed in correctly.
 - Make sure you have adequate wireless coverage to connect the device.
 - Reset the device to factory default by pressing and holding the + and - button for 5 seconds within 1 minute of connecting the controller to power then release when the LCD screen shows 88.
 - Visit our website aquascapeinc.com for more device pairing videos and instruction.

Replacement Parts

Smart Pond Dosing System XT Replacement Parts	
No.	Item number/description
1.	40041 – Smart Pond Dosing System Pump Cartridge
2.	40043 – Smart Pond Dosing System Intake Assembly
3.	40044 – Smart Pond Dosing System XT Enclosure
4.	40045 – Smart Pond Dosing System XT Tubing Kit
5.	40046 – Smart Pond Dosing System XT Quick-Connect Outlets (2)
6.	40047 – Smart Pond Dosing System XT 12W Transformer
7.	40060 – Smart Pond Dosing System Control Panel

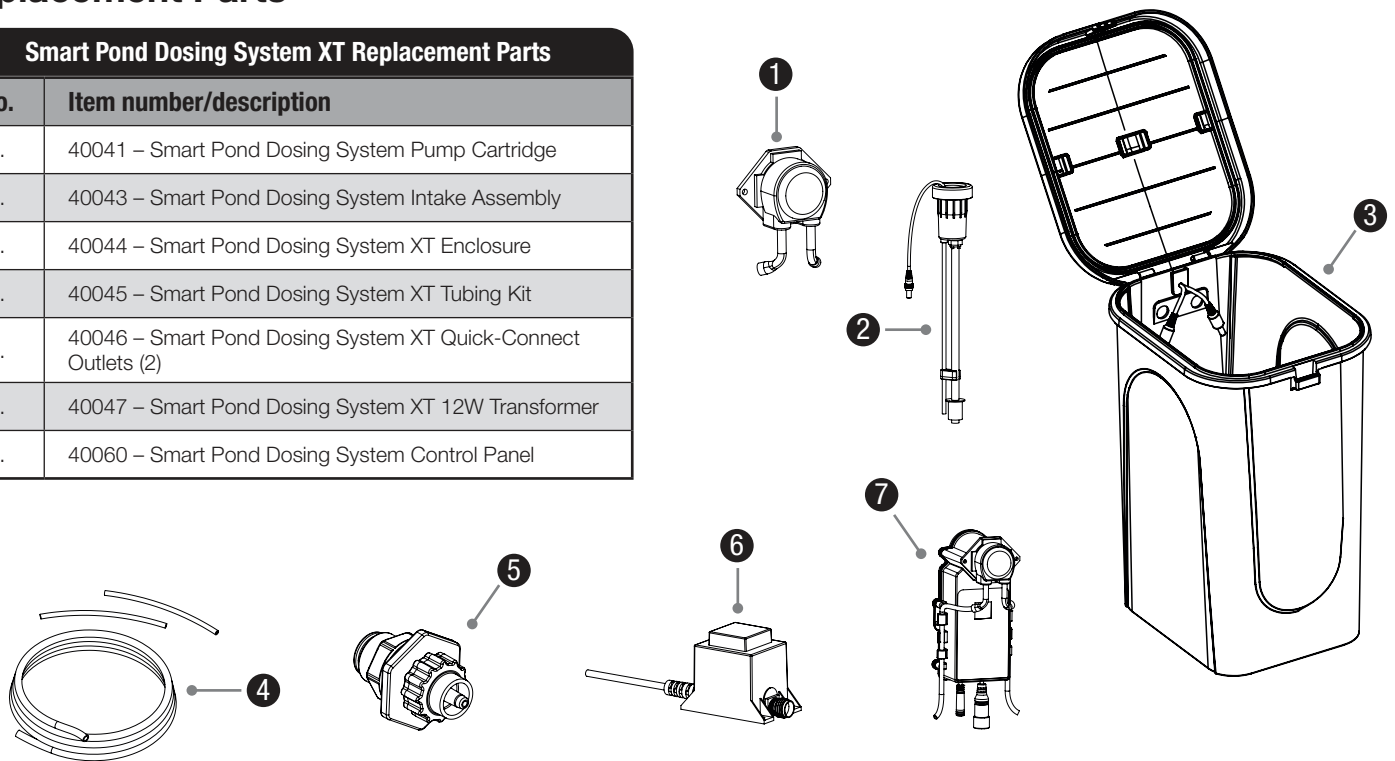

Warranty

1 YEAR WARRANTY

Aquascape warrants that the Smart Pond Dosing System XT will be free of manufacturing defects for one year from the date of purchase. Proof of purchase required. Warranty does not cover damage resulting from electrical supply problems, lighting, negligent handling, misuse or lack of reasonable maintenance or care. Warranty does not cover parts subject to normal wear, such as replacement pump cartridges. If upon Aquascape's inspection, the system shows evidence of a manufacturing defect, Aquascape's liability is limited, at Aquascape's option, to the repair of the defect, replacement of the defective product, or refund of the original purchase price. The warranty excludes costs of labor, removal of product, shipping and expenses related to the installation and re-installation of the product. All products that include plumbing (tubing, pumps, check valves) need to be properly drained and winterized otherwise warranty is null and void. No liability for loss or damage of any nature or kind, whether arising out of or from the use of the product, whether defective or not defective, is assumed by Aquascape, Inc. or its affiliates. Aquascape shall not be liable for any incidental, consequential or other damages arising under any theory of law whatsoever.

For more information about our company or products, please visit our website at aquascapeinc.com
or call us at US (866) 877-6637 CAN (866) 766-3426

©2021 Aquascape, Inc. • All Worldwide Rights Reserved



SYSTÈME DE DOSAGE INTELLIGENT POUR ÉTANG



**Système de
dosage intelligent
XT pour étang**
Référence #40040





Systeme de dosage intelligent XT pour étang

Merci d'avoir choisi le système de dosage intelligent XT pour étang d'Aquascape.

Chez Aquascape, nous connectons les gens à l'eau comme le veut la nature. Depuis 1991, nous créons et testons sur le terrain des caractéristiques aquatiques afin de vous fournir les produits les plus fiables et le meilleur rapport qualité-prix dans l'industrie aquatique.



Le système de dosage intelligent XT pour étang d'Aquascape est un distributeur à commande électronique qui applique de manière précise et cohérente des traitements d'eau spécialement formulés aux éléments aquatiques, y compris les plans d'eau à grande échelle. Appariez le panneau de commande à l'application Smart Control pour contrôler, surveiller et recevoir des alertes sur votre téléphone intelligent ou votre tablette. Ce manuel d'instructions vous guidera tout au long de la configuration appropriée et des procédures d'entretien recommandées pour assurer un plaisir à long terme.

TABLE DES MATIÈRES

Introduction	10
Contenu	11
Renseignements de sécurité	11
Tableau des caractéristiques	12
Installation	12
Entretien général	14
Dépannage.....	15
Pièces de rechange	16
Informations sur la garantie	16

☎ **Communiquez avec nous**

Pour plus de renseignements sur notre entreprise ou nos produits, veuillez vous rendre sur notre site Web aquascapeinc.com ou appeler le (866) 877-6637 (aux É.-U.) ou le (866) 766-3426 (au Canada).

Rejoignez-nous sur :



facebook.com/aquascapeinc
youtube.com/aquascape4
pinterest.com/aquascapeinc
instagram.com/aquascape_inc/

Contenu	
N°	Description
1.	Boîtier XT
2.	Panneau de commande
3.	Prise d'eau pour traitement avec alerte de traitement bas
4.	Transformateur basse tension
5.	Tubulure externe

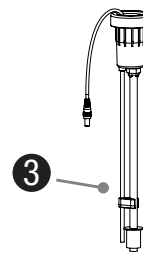
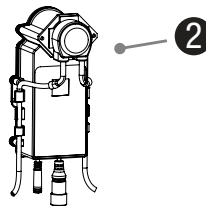
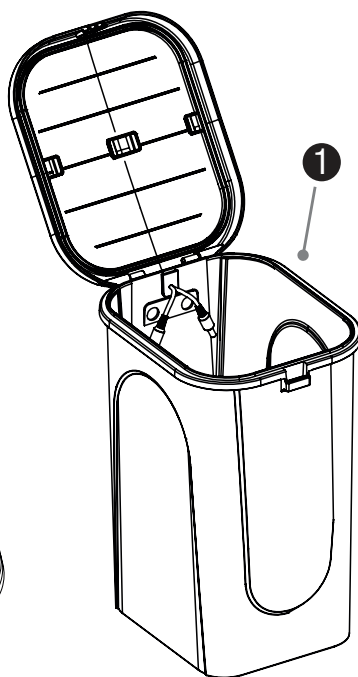
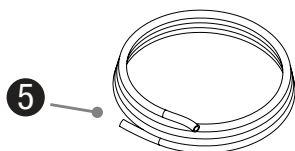
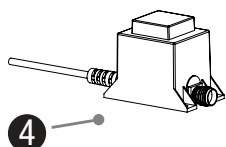

Renseignements de sécurité



MISE EN GARDE : pour assurer une protection continue contre le risque de décharge électrique, branchez-vous uniquement à des disjoncteurs différentiels de fuite à la terre (DDFT) correctement mis à la terre.



MISE EN GARDE : les traitements de l'eau du système de dosage intelligent XT pour étang d'Aquascape ont été spécialement formulés pour fonctionner avec le système de dosage intelligent XT pour étang d'Aquascape. L'utilisation de traitements de l'eau non conçus pour être utilisés avec le système peut endommager de façon permanente l'unité et annuler la garantie.



MISE EN GARDE : ce produit est résistant aux intempéries, mais n'est pas conçu pour être immergé dans l'eau.

- (A) Demandez à un électricien qualifié d'installer une prise de courant correctement mise à la terre, acceptable pour une utilisation à l'extérieur et protégée des rayons directs du soleil, de la neige et de la pluie. Si possible, placez-la de manière à ce que le cordon d'alimentation atteigne la prise sans rallonge.
- (B) Vérifiez que les cordons d'alimentation électrique ne sont pas endommagés avant de les utiliser.
- (C) Ne pas utiliser avec une rallonge.
- (D) Tout câblage de ce produit doit être effectué par un électricien qualifié afin d'assurer la conformité au code et la sécurité de l'utilisateur.
- (E) Afin de réduire le risque de décharge électrique, tous les raccordements de câblage et de jonction doivent être effectués conformément aux codes locaux. Les exigences peuvent varier en fonction de l'utilisation et de l'emplacement.
- (F) Les câbles d'alimentation doivent être protégés à tout moment pour éviter les perforations, les entailles ou les abrasions.
- (G) Ne manipulez jamais les cordons d'alimentation électrique avec les mains mouillées.
- (H) Débranchez le système à la prise de courant lorsqu'il n'est pas utilisé.
- (I) Ne vous servez pas du câble d'alimentation électrique pour soulever le système de dosage intelligent XT pour étang.

Spécification pour le système de dosage intelligent XT pour étang

Dimensions du boîtier	Puissance du contrôleur	Sortie du transformateur	Puissance du transformateur	Longueur de câble basse tension	Longueur de la tubulure externe
10,2 po x 8,5 po x 13,6 po 26 x 21,6 x 34,5 cm	6W	12V C.C./60 Hz	12W	13 pi/3,96 m	6 pi/1,8 m

Installation

INSTALLATION

- Il est recommandé de placer le système de dosage intelligent XT pour étang aussi près que possible du plan d'eau afin de minimiser la distance que le traitement d'eau doit parcourir.

REMARQUE : le système XT peut être enterré pour se dissimuler dans le paysage (Ex. 1). Ne pas enterrer trop profondément pour que cela cause des problèmes d'ouverture ou de fermeture du couvercle.

- Ouvrez le couvercle du boîtier et branchez le panneau de commande en le faisant glisser vers le bas dans les rails du couvercle (Ex. 2).

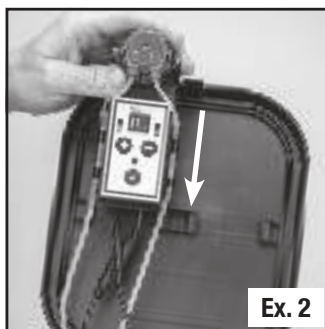

- Branchez le câble d'alimentation électrique au panneau de commande (Ex. 3).
- Branchez le tuyau de sortie du panneau de commande au port le plus proche à l'arrière du boîtier (Ex. 4).



REMARQUE : les tuyaux d'entrée et de sortie peuvent être déterminés en se référant aux indicateurs sur la cartouche de la pompe (Ex. 5).



- Branchez le tube d'admission à la cannelure en haut de l'ensemble d'admissions (Ex. 6). Branchez ensuite le câble d'alimentation électrique du traitement bas au panneau de commande (Ex. 7).



- Placez la bouteille de traitement d'eau sélectionnée dans le système comme indiqué. Insérez l'ensemble d'admissions dans le haut de la bouteille de traitement d'eau jusqu'à ce qu'il soit scellé en haut (Ex. 8).

REMARQUE : Le système XT est conçu et calibré pour être utilisé uniquement avec les traitements d'eau Simple Solution XT d'Aquascape, offerts en bouteilles d'un demi-gallon et d'un gallon plein.

- Fixez le tube de décharge au raccord approprié à l'arrière du panneau de commande (Ex. 9).



- Placez l'extrémité opposée du tuyau d'évacuation à l'endroit où vous avez l'intention d'ajouter le traitement dans la pièce d'eau. Le traitement peut être distribué directement dans l'étang ou la fontaine ou dans une écumoire ou une enceinte de pompe (Ex. 10).

REMARQUE : Placez le tuyau d'évacuation au-dessus du niveau de l'eau.

- Fixez le transformateur au cordon d'alimentation électrique du système de dosage à l'aide du raccord rapide à l'extrémité du câble (Ex. 11).

Directement dans collecteur
ou l'enceinte de la cascade

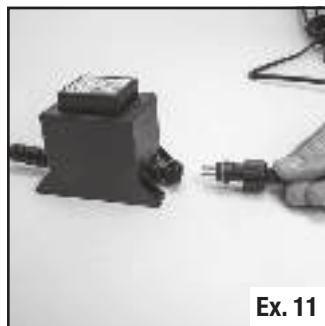
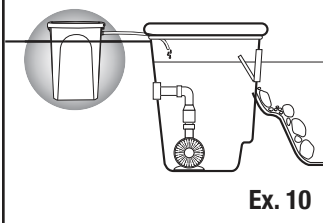

REMARQUE : L'unité peut également être alimentée par un transformateur extérieur 12V existant. Chaque contrôleur intelligent utilise 6 watts.

- Branchez le transformateur dans une prise DDFT.

REMARQUE : l'unité peut fonctionner une fois qu'elle est alimentée.

- Si vous le souhaitez, le système XT vous permet d'ajouter plusieurs traitements simultanément à l'aide d'une trousse complémentaire de contrôleur (article n° 40042). Cela vous permettra d'ajouter deux traitements d'un demi-gallon simultanément (c'est-à-dire Mainten (Conservation) et Clear (Clair)).
- La trousse complémentaire du contrôleur comprend le panneau de commande, l'ensemble d'admissions et la tubulure. Glissez simplement le deuxième panneau de commande dans le couvercle (Ex. 12), retirez le coude en caoutchouc attaché au câble d'alimentation secondaire (Ex. 13) et répétez les étapes ci-dessus pour terminer l'installation.

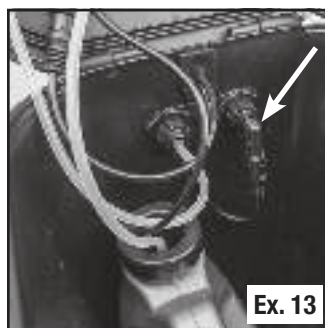
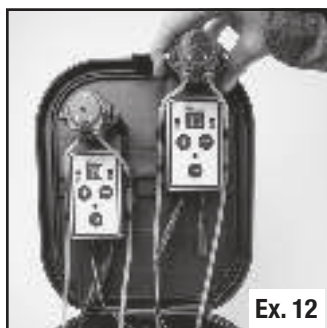

RÉGLAGES

REMARQUE : Si vous utilisez l'application Smart Control, passez à la section suivante (APPARIAGE DE L'APPLICATION).

- Le panneau de commande passera par défaut au réglage 1. Afin de déterminer le réglage de votre fontaine sans utiliser l'application Smart Control, utilisez le code QR (Ex. 14) ou trouvez le code QR sur votre traitement de l'eau pour accéder au sélecteur de réglage XT.



- Une fois le réglage déterminé, utilisez les boutons + et - sur le panneau de commande pour régler au réglage recommandé.

APPARIAGE DE L'APPLICATION

- Facilitez le contrôle et la surveillance du système XT en branchant le panneau de commande à l'application Smart Control d'Aquascape.

REMARQUE : Une couverture Wi-Fi adéquate est requise (réseaux 2,4 GHz pris en charge). Un réseau solide et stable évitera les problèmes de connexion. Pour plus d'informations, visitez aquascapeinc.com/smart-control-app.

REMARQUE : La lumière bleue clignotante indique que l'unité est en mode d'appariage et prête à être connectée.

- Téléchargez l'application Smart Control d'Aquascape (offert sur iOS ou Android App Store).
- Ouvrez l'application et cliquez sur « Créer un nouveau compte » (Ex. 15).



REMARQUE : Si vous avez déjà un compte, connectez-vous avec votre nom d'utilisateur et votre mot de passe.

- Une fois connecté, cliquez sur les trois tirets dans le coin supérieur droit de l'écran d'accueil (Ex. 16).
- Cliquez sur « Ajouter un nouvel appareil » (Ex. 17).

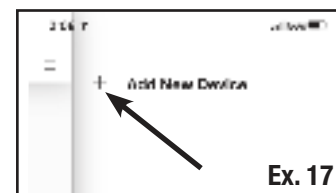

- Continuez à suivre les instructions à l'écran pour terminer le processus d'appariage.

REMARQUE : Pour réinitialiser l'appareil aux paramètres d'usine par défaut, maintenez enfoncés les boutons + et - pendant 5 secondes dans la minute suivant la connexion du contrôleur à l'alimentation, puis relâchez-les lorsque l'écran LCD affiche 88.

PROCÉDURE D'AMORÇAGE

- Lors de la première configuration du système ou lors de l'ajout d'une nouvelle bouteille de traitement de l'eau, le système doit être amorcé pour pousser le traitement à travers la tubulure de sortie.

- Le processus d'amorçage peut être effectué dans l'application Smart Control ou manuellement. Pour entrer manuellement dans le mode d'amorçage, maintenez le bouton x2 enfoncé pendant 3 secondes jusqu'à ce que le voyant bleu au-dessus du bouton x2 commence à clignoter. Le mode d'amorçage s'éteindra automatiquement après environ trois minutes, revenant au fonctionnement normal. Le mode d'amorçage peut être quitté à tout moment en appuyant sur le bouton x2 lorsque le traitement commence à se décharger à l'extrémité de la tubulure.

ALERTE DE TRAITEMENT BAS

- Le système est équipé d'une alerte de traitement bas pratique qui utilise un interrupteur électromagnétique sur l'ensemble d'admission pour vous avertir lorsqu'un flacon de traitement est vide à 90 %, vous garantissant ainsi de pouvoir remplacer le traitement avant qu'il ne s'épuise.

- Lorsqu'il est vide à 90 %, le voyant DEL d'alerte de traitement bas sur le panneau de commande s'allume (Ex. 18).
- Associez le panneau de commande à l'application Aquascape Smart Control pour recevoir des alertes de faible niveau de traitement sur votre smartphone ou votre tablette (Ex. 19).

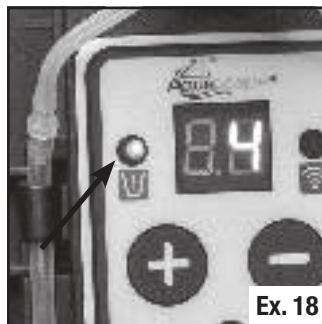

Ex. 18



Ex. 19

Entretien général

- Lors du remplacement des traitements de l'eau, prenez quelques secondes pour inspecter et, si nécessaire, nettoyer la tubulure de tout débris qui peut s'y être coincé.

REMARQUE : un cure-pipe doux, disponible dans la plupart des magasins de bricolage, peut être utilisé pour nettoyer le tube.

- La cartouche de la pompe, située sous le panneau de commande, est une pièce consommable qui peut s'user avec le temps, réduisant la précision du système. Il est recommandé de remplacer la cartouche de la pompe une fois par an (article no 44041) (Ex. 20).
- Ne pas utiliser à des températures inférieures à 40 °F/4 °C, car cela annulerait la garantie.



Ex. 20



MISE EN GARDE : Votre système XT et les traitements d'eau liquide ne sont pas conçus pour fonctionner pendant des températures glaciales. L'unité est équipée d'un thermostat de protection interne qui arrêtera la pompe doseuse à des températures inférieures à 40 °F/4 °C. Retirez le panneau de commande, le traitement et l'ensemble d'admission pendant les températures hivernales et rangez-les dans un endroit à l'abri du gel.

Dépannage

- La pompe ne semble pas pomper le traitement liquide de la bouteille à mon appareil.
 - Assurez-vous que l'unité est branchée à l'alimentation électrique.
 - Assurez-vous que la tubulure intérieure et la tubulure de décharge sont correctement branchées et non pliées.
 - Inspectez et nettoyez tous les tuyaux de résidus de traitement de l'eau à l'aide d'un cure-pipe.
 - Assurez-vous que le système est amorcé. Pour entrer dans le mode d'amorçage, maintenez le bouton de dosage x2 enfoncé pendant 3 secondes (cela peut prendre plusieurs minutes). Pour de plus amples renseignements, consultez la page 5.
 - Lorsque le mode d'amorçage est activé, écoutez attentivement, car vous devriez pouvoir entendre la pompe tourner si elle fonctionne correctement.
 - Si la pompe ne tourne pas lorsqu'elle est en mode d'amorçage, vous devrez peut-être remplacer le panneau de commande.
 - Si les problèmes persistent, il est peut-être temps de remplacer la cartouche de la pompe.
- La pompe ne semble pas pomper correctement.
 - Remplacez la cartouche de la pompe comme expliqué dans la section « Entretien général » (Ex. 20).
- Il n'y a pas de courant atteignant l'unité.
 - Assurez-vous que le disjoncteur différentiel de fuite à la terre (DDFT) n'est pas déclenché.
 - Vérifiez que le transformateur est branché.
 - Essayez de remplacer le transformateur; veuillez noter que le système de dosage automatique d'Aquascape utilise un transformateur extérieur basse tension de 12V.
- L'appareil ne s'apparie pas.
 - Assurez-vous que la prise est alimentée.
 - Assurez-vous que le nom du réseau et le mot de passe sont saisis correctement.
 - Assurez-vous que vous disposez d'une couverture sans fil adéquate pour connecter l'appareil.
 - Réinitialisez l'appareil aux paramètres d'usine par défaut en maintenant enfoncé les boutons + et - pendant 5 secondes dans la minute suivant la connexion du contrôleur à l'alimentation, puis relâchez-les lorsque l'écran LCD affiche 88.
 - Visitez notre site Internet aquascapeinc.com pour plus de vidéos et d'instructions sur l'appariage d'appareils.

Pièces de rechange

Pièces de rechange pour le système de dosage intelligent XT pour étang

N°	Référence/description
1.	40041 – Cartouche de pompe pour système de dosage intelligent pour étang
2.	40043 – Assemblage d'admission pour système de dosage intelligent pour étang
3.	40044 – Boîtier pour système de dosage intelligent XT pour étang
4.	40045 – Ensemble de tubulures pour système de dosage intelligent XT pour étang
5.	40046 – (2) prises à connexion rapide pour système de dosage intelligent XT pour étang
6.	40047 – Transformateur 12W pour système de dosage intelligent XT pour étang
7.	40060 – Panneau de commande pour système de dosage intelligent pour étang

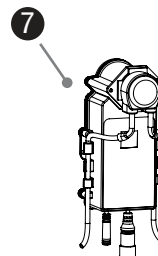
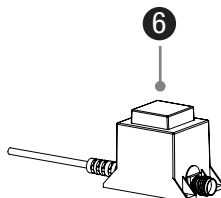
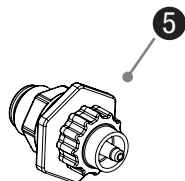
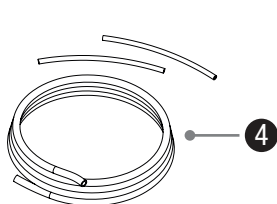
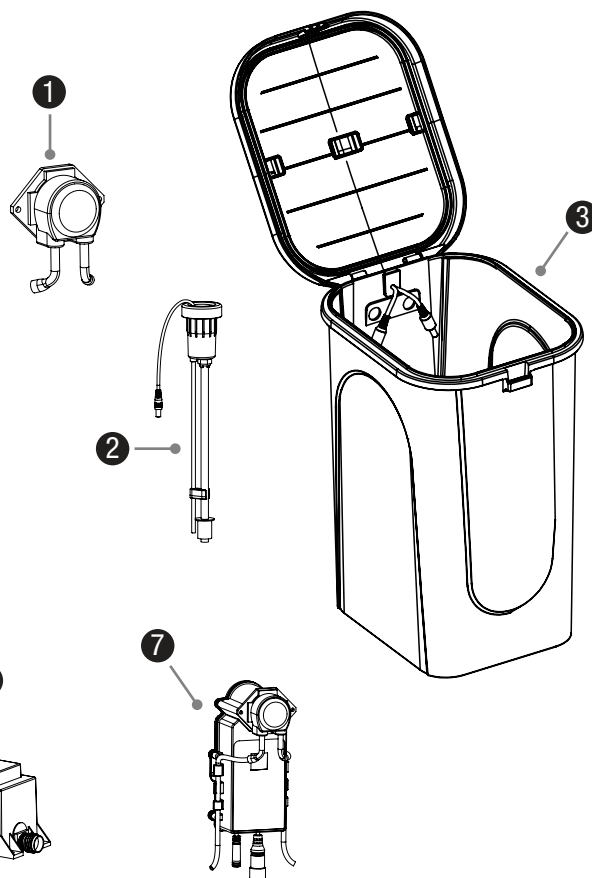

Informations sur la garantie

GARANTIE D'UN AN

Aquascape garantit que le système de dosage intelligent XT pour étang sera exempt de défauts de fabrication pendant un an à compter de la date d'achat. Preuve d'achat requise. La garantie ne couvre pas les dommages résultant de problèmes d'alimentation électrique, d'éclairage, d'une manipulation négligente, d'une mauvaise utilisation ou d'un manque d'entretien ou de soins raisonnables. La garantie ne couvre pas les pièces soumises à une usure normale, telles que les cartouches de pompe de remplacement. Si, lors de l'inspection d'Aquascape, le système présente des preuves d'un défaut de fabrication, la responsabilité d'Aquascape est limitée, au choix d'Aquascape, à la réparation du défaut, au remplacement du produit défectueux ou au remboursement du prix d'achat d'origine. La garantie exclut les coûts de main-d'oeuvre, de retrait du produit, d'expédition et les dépenses liées à l'installation et à la réinstallation du produit. Tous les produits qui incluent la plomberie (tubes, pompes, clapets antiretour) doivent être correctement drainés et serrés pour l'hiver, sinon la garantie est nulle et non avenue. Aucune responsabilité en cas de perte ou de dommage de quelque nature que ce soit, résultant de ou de l'utilisation du produit, qu'il soit défectueux ou non, n'est assumée par Aquascape, Inc. ou ses filiales. Aquascape ne sera pas responsable des dommages accessoires consécutifs ou autres découlant de toute théorie de la loi, quelle qu'elle soit.

Pour plus de renseignements sur notre entreprise ou nos produits, veuillez vous rendre sur notre site [Web aquascapeinc.com](http://www.aquascapeinc.com) ou nous appeler au (866) 877-6637 (aux É.-U.) ou au (866) 766-3426 (au Canada).